













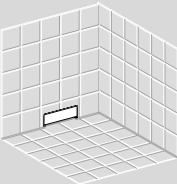
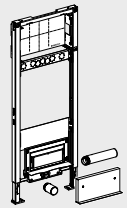
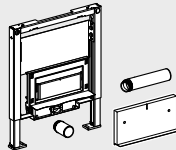
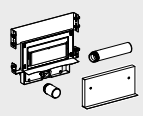
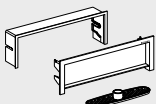
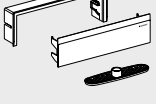
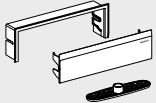
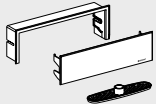
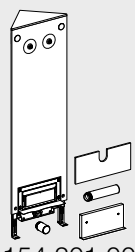
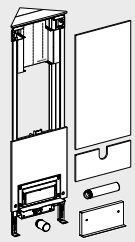
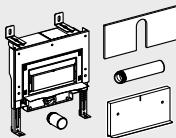

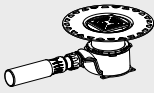







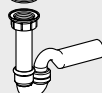

# Evacuation des douches

## Tableau détaillé

Tableau détaillé			
Application	Article	Champ d'application	Sets de montage final
Receveurs de douche en acier ou en matière synthétique 	 150.682.00.1 150.673.00.1	avec orifice de soupape de 50 mm avec orifice de soupape de 90 mm	-                      -
	 150.280.xx.1 150.275.xx.1	Set de montage final ø 50 mm Set de montage final ø 90 mm	-                      -
	 150.032.xx.1	avec orifice de soupape de 1 1/2" - 2"	-                      -
Dans la construction murale 	 111.732.00.1	Pour le montage dans une paroi Duofix	
	 111.742.00.1		
	 461.732.00.1	Pour le montage dans une paroi en applique ou une paroi de séparation GIS	   
	 154.201.00.1	Pour le montage dans l'angle de la douche	154.330.00.1 154.330.11.1 154.330.21.1 154.330.FW.1
	 154.221.00.1	Pour le montage dans l'angle de la douche ou dans la construction massive	
	 154.225.00.1	Pour le montage dans la construction massive	

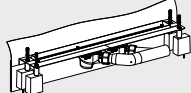
Application	Article	Champ d'application	Accessoires			
<p style="writing-mode: vertical-rl; transform: rotate(180deg);">Dans la construction du sol</p> 	 154.001.00.1	pour étanchéités liquides et mortier à couche mince				
		Grille standard		241.640.00.1		
		Grille puriste - carré		154.305.00.1		
		Grille puriste - cercle		154.306.00.1		
		Grille à visser		154.300.00.1		
		Grille stylisée - carré		154.301.00.1		
		Grille stylisée - cercle		154.302.00.1		
		Grille stylisée - tendance		154.303.00.1		
	Grille stylisée - classique		154.304.00.1			
	 152.325.00.1	pour receveurs de douche en plomb		étamé 152.328.00.1		
		pour feuilles d'étanchéité en matière synthétique		Sarnafil / PVC 152.329.00.1		
	 152.320.16.1	pour étanchéités bitumineuses		acier inoxydable 152.335.00.1		
		pour matière synthétique liquide et mortier à couche mince		acier inoxydable sablé 152.336.00.1		
	 154.110.00.1 154.111.00.1 154.112.00.1 154.113.00.1 154.140.00.1 154.141.00.1	Centre du local		acier inoxydable 154.350.00.1 154.351.00.1 154.352.00.1 154.353.00.1 154.354.00.1 154.355.00.1		
		 154.115.00.1 154.116.00.1 154.117.00.1 154.118.00.1 154.145.00.1 154.146.00.1	Modèle mural		pouvant recevoir du carrelage 154.360.00.1 154.361.00.1 154.362.00.1 154.363.00.1 154.356.00.1 154.357.00.1	
			set de nopces pour individuel		154.299.00.1	
			 242.365.00.1			

# Evacuation des douches

## Ecoulements de receveurs de douche

### Ecoulements de receveurs de douche

#### Uniflex, écoulement de receveur de douche, type 50

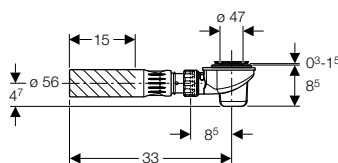
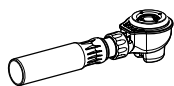

#### Champ d'application

Pour receveurs de douche avec trou de soupape de  $\varnothing$  52 mm; Pour receveurs de douche sans trop-plein

#### Caractéristiques

Tube plongeur et support du tube plongeur démontable

Capacité d'écoulement 0,65 l/s

Garde d'eau 50 mm

#### Etendue de la livraison

Siphon; Raccord  $\varnothing$  40 mm; Tubulure d'évacuation avec articulation à bille

Ne fait pas partie de la livraison: Set de montage final

d $\varnothing$	K	USGBS	ST	No. d'article
56	15	851 509	1421 131	150.682.00.1

#### Remarque:

Capacité d'écoulement indiquée lors d'une hauteur de garde d'eau de 120 mm selon EN 274-2

#### Uniflex, écoulement de receveur de douche, type 90

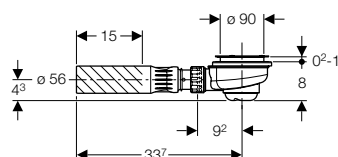
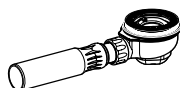

#### Champ d'application

Pour receveurs de douche avec orifice de soupape de  $\varnothing$  90 mm et épaisseur maximale de la paroi de 2.2 cm; Pour receveurs de douche sans trop-plein

#### Caractéristiques

Tube plongeur et support du tube plongeur démontable; Hauteur de construction 80 mm

Garde d'eau 50 mm

Capacité d'écoulement lors d'une hauteur de garde d'eau de 15 mm 0,5 l/s

#### Etendue de la livraison

Siphon; Raccord  $\varnothing$  40 mm; Tubulure d'évacuation avec articulation à bille

Ne fait pas partie de la livraison: Set de montage final

d $\varnothing$	K	USGBS	ST	No. d'article
56	15	851 507	1422 115	150.673.00.1

## Sets de montage final

## Set de montage final

**Champ d'application**

Pour écoulement de receveur de douche ø 50 mm

Couleur	USGBS	ST	No. d'article
blanc alpin	851 510	1421 132	150.280.11.1
chromé brillant	851 510	1421 132	150.280.21.1
chromé mat	851 510	1421 132	150.280.46.1

## Set de montage final

**Champ d'application**

Pour écoulement de receveur de douche ø 90 mm

Couleur	USGBS	ST	No. d'article
blanc alpin	851 508	1422 116	150.275.11.1
chromé brillant	851 508	1422 116	150.275.21.1
chromé mat	851 508	1422 116	150.275.46.1



# Evacuation des douches

## Siphons de receveurs de douche

### Siphons de receveurs de douche

#### Siphon de receveurs de douche

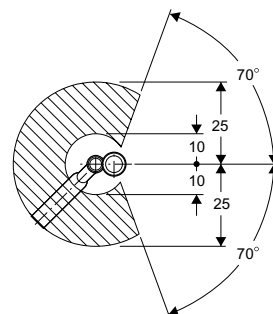
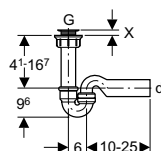
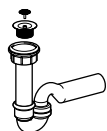

#### Champ d'application

Pour receveurs de douche avec trou de soupape de  $\varnothing$  52 mm

Matériau	PE
Capacité d'écoulement	0,4 l/s
Garde d'eau	70 mm

#### Etendue de la livraison

Soupape d'écoulement en acier inoxydable; Coude de départ mobile en PE-HD,  $\varnothing$  40/56 mm; Joints

Couleur	d $\varnothing$	G	X	USGBS	ST	No. d'article
chromé brillant	56	1 1/2	0,5 - 1	851 501	1421 111	150.032.21.1
chromé brillant	56	2	0,5 - 2	851 503	1421 113	150.038.21.1

#### Siphon de receveur de douche

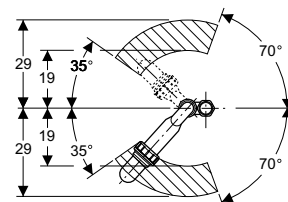
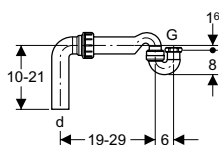
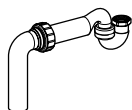

#### Champ d'application

Pour receveurs de douche avec trou de soupape de  $\varnothing$  52 mm

#### Caractéristiques

Avec raccord 1 1/2"

Matériau	PE
Garde d'eau	70 mm

#### Etendue de la livraison

Coude de départ mobile en PE; Coude de raccordement en PE  $\varnothing$  56 mm; Joints

d $\varnothing$	G	USGBS	ST	No. d'article
56	1 1/2	851 051	1411 130	150.064.00.1

Ecoulements pour douches au niveau du sol

Duofix, élément de douche avec évacuation murale

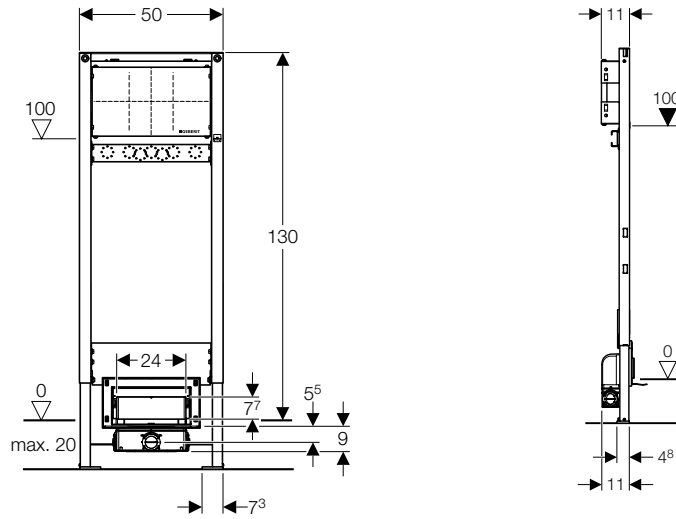
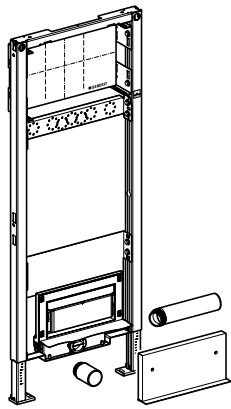

**Champ d'application**

Pour application avec hauteur de chape de 9 à 20 cm; Pour épaisseur du revêtement de 10 à 25 mm; Pour carrelage du sol de 6 à 26 mm; Pour la pose à l'intérieur des bâtiments; Pour l'évacuation des douches au niveau du sol; Pour la pose avec étanchéités combinées; Pour le montage dans une paroi du système Duofix à hauteur partielle devant une paroi de construction massive ou légère; Pour le montage dans une paroi du système Duofix à hauteur du local

**Caractéristiques**

Cadre de montage autoportant; Plaque de base mobile, pour la pose dans les profilés muraux en U UW 50 et UW 75; Élément réglable en hauteur; Plaque de montage (bois) pour robinetterie apparente ou encastrée, réglable en hauteur et en profondeur; Plaque de montage (métallique) pour robinetterie apparente, réglable en hauteur; Niveau d'étanchéité pour point d'injection sans contrainte; Corps d'évacuation avec débit d'évacuation de 0,85 l/s; Empiècement du siphon pouvant être retiré pour le nettoyage; Raccordement à l'évacuation à gauche, à droite ou devant dans l'axe

Garde d'eau	50 mm
-------------	-------

**Etendue de la livraison**

Matériel de fixation; Coude d'évacuation en PE ø 56 mm pour le raccordement latéral; Tubulure d'évacuation en PE ø 56 mm pour le raccordement depuis devant

Ne fait pas partie de la livraison: Set de montage final pour élément de douche; Raccords de robinetterie

USGBS	ST	No. d'article
871 001	3612 161	111.732.00.1



# Evacuation des douches

## Ecoulements pour douches au niveau du sol

### Duofix, élément de douche avec évacuation murale, module de base

Nouveau

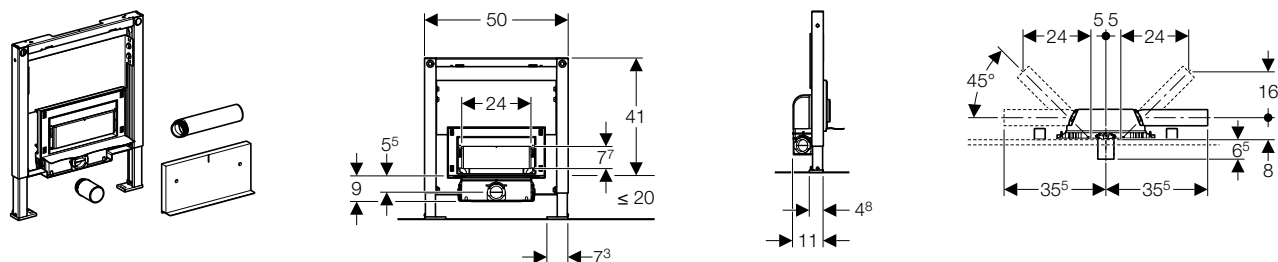

#### Champ d'application

Pour application avec hauteur de chape de 9 à 20 cm; Pour épaisseur du revêtement de 10 à 25 mm; Pour carrelage du sol de 6 à 26 mm; Pour la pose à l'intérieur des bâtiments; Pour l'évacuation des douches au niveau du sol; Pour la pose avec étanchéités combinées; Pour le montage dans une paroi du système Duofix à hauteur partielle devant une paroi de construction massive ou légère; Pour le montage dans une paroi du système Duofix à hauteur du local

#### Caractéristiques

Cadre de montage autoportant; Plaque de base mobile, pour la pose dans les profilés muraux en U UW 50 et UW 75; Élément réglable en hauteur; Niveau d'étanchéité pour point d'injection sans contrainte; Corps d'évacuation avec débit d'évacuation de 0,85 l/s; Empiècement du siphon pouvant être retiré pour le nettoyage; Raccordement à l'évacuation à gauche, à droite ou devant dans l'axe

Garde d'eau	50 mm
-------------	-------

#### Etendue de la livraison

Matériel de fixation; Coude d'évacuation en PE  $\varnothing$  56 mm pour le raccordement latéral; Tubulure d'évacuation en PE  $\varnothing$  56 mm pour le raccordement depuis devant

Ne fait pas partie de la livraison: Set de montage final pour élément de douche

No. d'article

111.742.00.1

### GIS, élément de douche avec évacuation murale

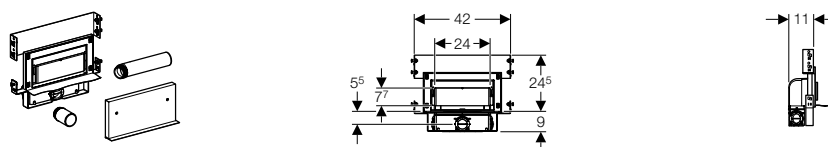

2010

#### Champ d'application

Pour application lors de chape d'au minimum 9 cm; Pour épaisseur du revêtement de 10 à 25 mm; Pour carrelage du sol de 6 à 26 mm; Pour la pose à l'intérieur des bâtiments; Pour l'évacuation des douches au niveau du sol; Pour la pose avec étanchéités combinées; Pour le montage dans le système porteur GIS; Pour la pose dans une paroi en applique GIS à hauteur partielle ou à hauteur du local

#### Caractéristiques

Niveau d'étanchéité réglable; Niveau d'étanchéité pour point d'injection sans contrainte; Corps d'évacuation avec débit d'évacuation de 0,85 l/s; Empiècement du siphon pouvant être retiré pour le nettoyage; Raccordement à l'évacuation à gauche, à droite ou devant dans l'axe

Garde d'eau	50 mm
-------------	-------

#### Etendue de la livraison

Matériel de fixation; Coude d'évacuation en PE  $\varnothing$  56 mm pour le raccordement latéral; Tubulure d'évacuation en PE  $\varnothing$  56 mm pour le raccordement depuis devant

Ne fait pas partie de la livraison: Set de montage final pour élément de douche

USGBS

No. d'article

871 381

461.732.00.1

**Uniflex, élément d'angle pour douche avec évacuation murale pour mélangeur apparent**

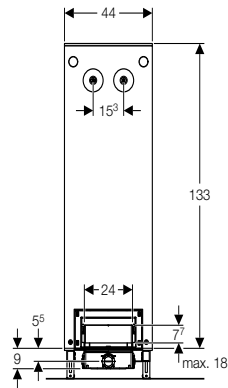
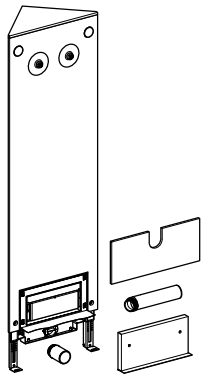

**Champ d'application**

Pour application dans une chape de 9 à max. 18 cm sans carrelage ni pente; Pour carrelage du sol de 6 à 26 mm; Pour la pose à l'intérieur des bâtiments; Pour l'évacuation des douches au niveau du sol; Pour la pose avec étanchéités combinées; Pour montage avec élément d'angle; Pour le raccordement de la robinetterie apparente

**Caractéristiques**

Equerre de raccordement 90° R 1/2" pour MeplaFix, pré-montée et isolée; Élément réglable en hauteur; Cadre de montage autoportant; Niveau d'étanchéité pour point d'injection sans contrainte; Revêtement d'usine, prêt à recevoir directement le carrelage; Corps d'évacuation avec débit d'évacuation de 0,85 l/s; Empiècement du siphon pouvant être retiré pour le nettoyage; Raccordement à l'évacuation à gauche, à droite ou devant dans l'axe

Garde d'eau	50 mm
-------------	-------

**Etendue de la livraison**

Matériel de fixation pour la construction massive; Coude d'évacuation en PE ø 56 mm pour le raccordement latéral; Tubulure d'évacuation en PE ø 56 mm pour le raccordement depuis devant  
 Ne fait pas partie de la livraison: Set de montage final pour élément de douche

USGBS	ST	No. d'article
871 002	3611 511	154.201.00.1



# Evacuation des douches

## Ecoulements pour douches au niveau du sol

### Uniflex, élément d'angle pour douche avec évacuation murale pour mélangeur encastré

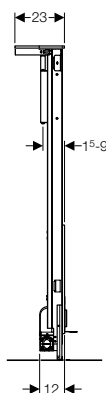
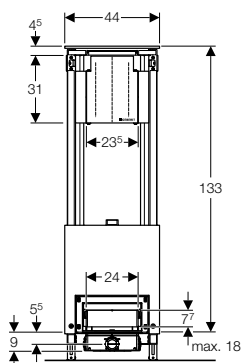
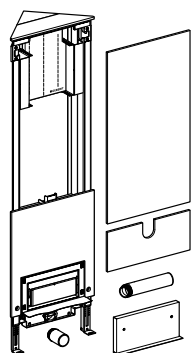

#### Champ d'application

Pour application dans une chape de 9 à max. 18 cm sans carrelage ni pente; Pour carrelage du sol de 6 à 26 mm; Pour la pose à l'intérieur des bâtiments; Pour l'évacuation des douches au niveau du sol; Pour la pose avec étanchéités combinées; Pour montage en qualité d'élément d'angle ou dans la paroi massive

#### Caractéristiques

Plaque de montage pour robinetterie apparente ou encastrée intégrée, réglable en profondeur; Élément réglable en hauteur; Cadre de montage autoportant; Niveau d'étanchéité pour point d'injection sans contrainte; Corps d'évacuation avec débit d'évacuation de 0,85 l/s; Empiècement du siphon pouvant être retiré pour le nettoyage; Raccordement à l'évacuation à gauche, à droite ou devant dans l'axe

Garde d'eau 50 mm

#### Etendue de la livraison

Matériel de fixation pour la construction massive; Coude d'évacuation en PE ø 56 mm pour le raccordement latéral; Tubulure d'évacuation en PE ø 56 mm pour le raccordement depuis devant; Set de transformation pour élément de douche Uniflex pour montage encastré; Revêtement

Ne fait pas partie de la livraison: Set de montage final pour élément de douche

USGBS	ST	No. d'article
871 003	3611 521	154.221.00.1

### Uniflex, élément de douche avec évacuation murale, module de base

Nouveau

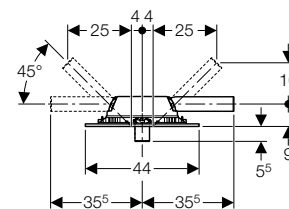
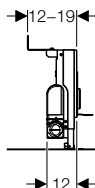
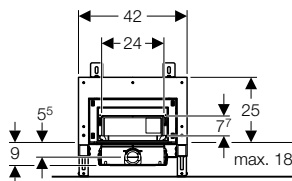
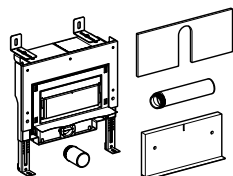

#### Champ d'application

Pour application dans une chape de 9 à max. 18 cm sans carrelage ni pente; Pour carrelage du sol de 6 à 26 mm; Pour la pose à l'intérieur des bâtiments; Pour l'évacuation des douches au niveau du sol; Pour la pose avec étanchéités combinées; Pour construction massive; Ne se prête pas aux parois de construction légère en tout genre

#### Caractéristiques

Élément réglable en hauteur; Niveau d'étanchéité pour point d'injection sans contrainte; Corps d'évacuation avec débit d'évacuation de 0,85 l/s; Empiècement du siphon pouvant être retiré pour le nettoyage; Raccordement à l'évacuation à gauche, à droite ou devant dans l'axe; Cadre de montage autoportant

Garde d'eau 50 mm

#### Etendue de la livraison

Matériel de fixation pour la construction massive; Coude d'évacuation en PE ø 56 mm pour le raccordement latéral; Tubulure d'évacuation en PE ø 56 mm pour le raccordement depuis devant

Ne fait pas partie de la livraison: Set de montage final pour élément de douche

No. d'article
154.225.00.1

### Set de montage final pour élément de douche avec évacuation murale, chromé

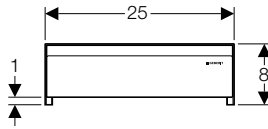
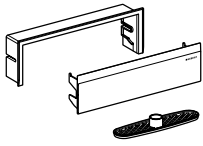

product  
design  
award

2010 ■

#### Champ d'application

Pour application avec les éléments de douche Geberit

#### Caractéristiques

Peut être retiré pour le nettoyage; Cadre de visualisation en matière synthétique, argent nacré; Recouvrement en matière synthétique, chromé brillant

#### Etendue de la livraison

Cadre de visualisation; Recouvrement; Filtre à cheveux

Couleur	USGBS	ST	No. d'article
chromé brillant	871 005	3612 171	154.330.21.1

### Set de montage final pour élément de douche avec évacuation murale, prêt à recevoir du carrelage

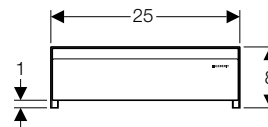
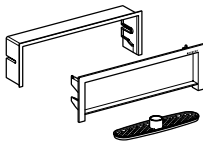

product  
design  
award

2010 ■

#### Champ d'application

Pour application avec les éléments de douche Geberit; Epaisseur du carrelage max. 15 mm

#### Caractéristiques

Peut être retiré pour le nettoyage; Cadre de visualisation en matière synthétique, argent nacré; Recouvrement pouvant recevoir du carrelage

#### Etendue de la livraison

Cadre de visualisation; Recouvrement; Filtre à cheveux

Couleur	USGBS	ST	No. d'article
chromé brillant	871 005	3612 171	154.330.21.1
	871 004	3612 172	154.330.00.1

### Set de montage final pour élément de douche avec évacuation murale, matière synthétique

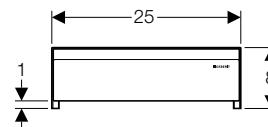
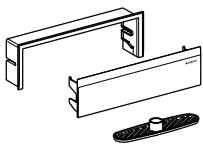

product  
design  
award

2010 ■

#### Champ d'application

Pour application avec les éléments de douche Geberit

#### Caractéristiques

Peut être retiré pour le nettoyage; Cadre de visualisation en matière synthétique, argent nacré; Recouvrement en matière synthétique, blanc alpin

#### Etendue de la livraison

Cadre de visualisation; Recouvrement; Filtre à cheveux

Couleur	USGBS	ST	No. d'article
blanc alpin	871 005	3612 171	154.330.11.1

# Evacuation des douches

## Ecoulements pour douches au niveau du sol

### Set de montage final pour élément de douche avec évacuation murale, acier inox

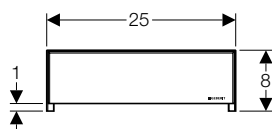
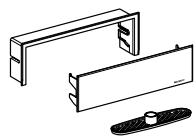

product  
design  
award

2010 ■

#### Champ d'application

Pour application avec les éléments de douche Geberit

#### Caractéristiques

Peut être retiré pour le nettoyage; Cadre de visualisation en matière synthétique, argent nacré; Recouvrement en acier inoxydable, brossé

#### Etendue de la livraison

Cadre de visualisation; Recouvrement; Filtre à cheveux

#### Couleur

acier inoxydable brossé

USGBS

871 005

ST

3612 173

No. d'article

154.330.FW.1

### Uniflex, garniture d'écoulement pour douches au niveau du sol

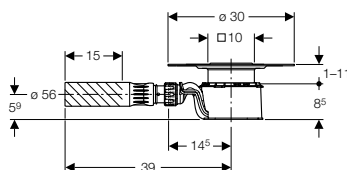
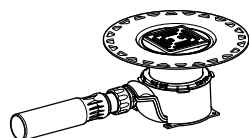

#### Champ d'application

Pour l'évacuation d'une douche individuelle au niveau du sol; Pour la pose avec étanchéités combinées; Pour la pose à l'intérieur des bâtiments

#### Caractéristiques

Départ avec articulation à boule déviable à 15°; Hauteur minimale de construction 95 mm; Grille en acier inoxydable; Manchette d'étanchéité, nappée 500 x 500 mm; Réglage fin de la grille en hauteur, possibilité d'inclinaison et de déplacement

Capacité d'écoulement min. 0,45 l/s

Capacité d'écoulement max. 0,74 l/s

Garde d'eau 50 mm

#### Etendue de la livraison

Siphon; Tubulure d'évacuation avec articulation à bille; Recouvrement à couche mince; Grille; Manchette d'étanchéité; Protection de chantier

K

15

USGBS

851 511

ST

1424 160

No. d'article

154.001.00.1

### Grille standard, à visser

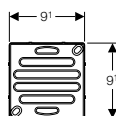

#### Champ d'application

Pour écoulement Uniflex pour douches au niveau du sol

#### Caractéristiques

A visser; Grille et vis en acier inoxydable

#### Etendue de la livraison

Vis

USGBS

851 512

No. d'article

154.300.00.1

### Grille puriste, carré

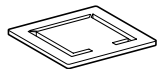

#### Champ d'application

Pour écoulement Uniflex pour douches au niveau du sol

#### Caractéristiques

Ne peut pas être vissée

Matériau	Acier inoxydable
----------	------------------

USGBS	No. d'article
851 519	154.305.00.1

### Grille puriste, cercle

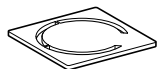

#### Champ d'application

Pour écoulement Uniflex pour douches au niveau du sol

#### Caractéristiques

Ne peut pas être vissée

Matériau	Acier inoxydable
----------	------------------

USGBS	No. d'article
851 520	154.306.00.1

### Grille avec carrés

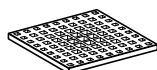

#### Champ d'application

Pour écoulement Uniflex pour douches au niveau du sol

#### Caractéristiques

Ne peut pas être vissée

Matériau	Acier inoxydable
----------	------------------

USGBS	No. d'article
851 513	154.301.00.1



# Evacuation des douches

## Ecoulements pour douches au niveau du sol

---

### Grille avec ronds

---

**Champ d'application**

Pour écoulement Uniflex pour douches au niveau du sol

**Caractéristiques**

Ne peut pas être vissée

---

Matériau	Acier inoxydable
----------	------------------

---

---

USGBS	No. d'article
851 514	154.302.00.1

---

### Grille tendance

---

**Champ d'application**

Pour écoulement Uniflex pour douches au niveau du sol

**Caractéristiques**

Ne peut pas être vissée

---

Matériau	Acier inoxydable
----------	------------------

---

---

USGBS	No. d'article
851 515	154.303.00.1

---

### Grille classique

---

**Champ d'application**

Pour écoulement Uniflex pour douches au niveau du sol

**Caractéristiques**

Ne peut pas être vissée

---

Matériau	Acier inoxydable
----------	------------------

---

---

USGBS	No. d'article
851 516	154.304.00.1

---

## Garniture d'entrée verticale

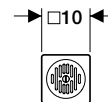
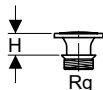

### Champ d'application

Grille pour douche

Capacité d'écoulement 0,44–0,8 l/s

### Etendue de la livraison

Entonnoir d'écoulement avec cadre; Soupape d'écoulement en laiton; Grille en acier inoxydable; Vis à tête bombée en acier inoxydable

Rg	H	USGBS	ST	No. d'article
60 x 1/8	0,8 - 2,5	851 570	1424 121	152.325.00.1

### Remarque:

Capacité d'écoulement mentionnée lors du montage avec le siphon 152.320.16.1

## Set de prolongation pour entonnoir



### Champ d'application

Pour garniture d'entrée verticale

Matériau PE

H	USGBS	ST	No. d'article
5	851 574	1424 123	150.211.00.1

## Bavette



### Champ d'application

Pour garniture d'entrée verticale

### Caractéristiques

Etamé

Matériau Acier inoxydable

USGBS	ST	No. d'article
851 572	1424 125	152.328.00.1

# Evacuation des douches

## Écoulements pour douches au niveau du sol

### Bavette



#### Champ d'application

Pour garniture d'entrée verticale

#### Caractéristiques

Revêtement PVC

Matériau Acier inoxydable

USGBS	ST	No. d'article
851 573	1424 126	152.329.00.1

### Gouttière

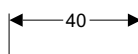
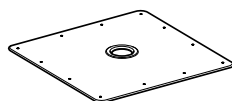

#### Champ d'application

Pour garniture d'entrée verticale

Matériau Acier inoxydable

USGBS	ST	No. d'article
851 575	1424 131	152.335.00.1

### Gouttière

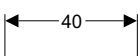
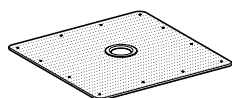

#### Champ d'application

Pour garniture d'entrée verticale

#### Caractéristiques

Sablée pour étanchéités liquides et mortier à couche mince

Matériau Acier inoxydable

USGBS	ST	No. d'article
851 576	1424 132	152.336.00.1

### Siphon vertical / horizontal

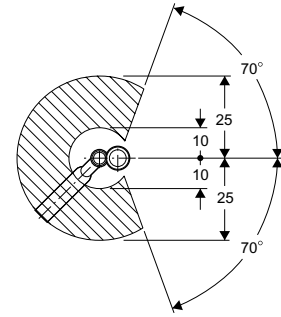
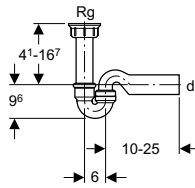
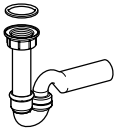

#### Champ d'application

Pour garniture d'entrée verticale

#### Caractéristiques

Joint rond à bord plat; Filetage intérieur rond

Matériau	PE
----------	----

#### Etendue de la livraison

Joint

dØ	Rg	USGBS	ST	No. d'article
56	60 x 1/8	851 577	1424 135	152.320.16.1

### Tubulure de raccordement

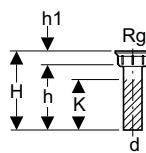

#### Caractéristiques

Joint rond à bord plat; Filetage intérieur rond

Matériau	PE
----------	----

#### Etendue de la livraison

Joint

dØ	Rg	H	h	h1	K	USGBS	ST	No. d'article
48	60 x 1/8	20	17	3	13	862 015	8111 219	152.145.16.1



# Evacuation des douches

## Ecoulements de douche

### Coude de raccordement 90°

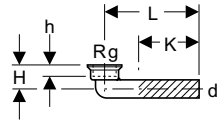
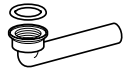

#### Caractéristiques

Joint rond à bord plat; Filetage intérieur rond

Matériau	PE
----------	----

#### Etendue de la livraison

Joint

dØ	Rg	H	h	L	K	USGBS	ST	No. d'article
48	60 x 1/8	6	3	25	16	863 009	8111 310	152.214.16.1

## Ecoulements de douche

### Uniflex, écoulement de douche, modèle au sol

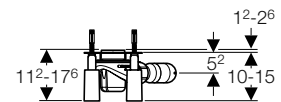
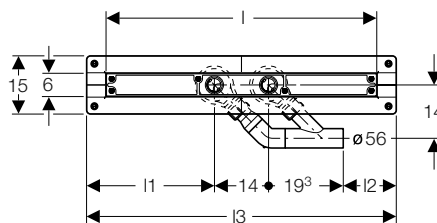
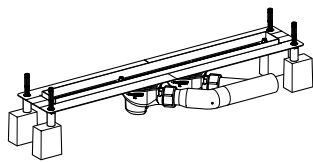

#### Champ d'application

Pour la pose à l'intérieur des bâtiments; Pour l'évacuation des douches au niveau du sol; Pour la pose avec étanchéités combinées; Pour la pose au milieu du local

#### Caractéristiques

Hauteur minimale de construction 112 mm; Ecoulement et cadre pour le recouvrement en acier inoxydable; Réglable en hauteur; Isolation des bruits solides; Découplage de la tension contre les fissures dans le carrelage; Réglage fin du recouvrement en hauteur, possibilité d'inclinaison et de déplacement; Raccordement à l'évacuation ø 56 mm

Capacité d'écoulement	0,8 l/s
Garde d'eau	50 mm

#### Etendue de la livraison

2 siphons avec tube plongeur; Pièce de départ; Ecoulement avec bride pour le raccordement à la couche mince; Cadre pour recouvrement; Manchette d'étanchéité; 4 pieds; Protection de chantier; Sans recouvrement

l	l1	l2	l3	USGBS	ST	No. d'article
70	33	13,7	80	851 521	1424 171	154.110.00.1
80	38	18,7	90	851 522	1424 172	154.111.00.1
90	43	23,7	100	851 523	1424 173	154.112.00.1
100	48	28,7	110	851 524	1424 174	154.113.00.1
110	53	33,7	120	851 525		154.140.00.1
120	58	38,7	130	851 526		154.141.00.1

### Uniflex, écoulement de douche, modèle mural

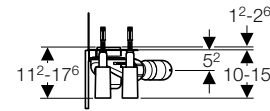
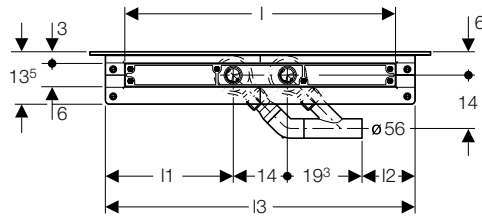
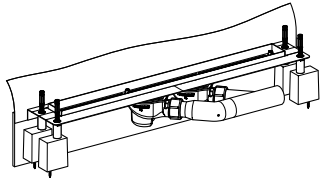

#### Champ d'application

Pour la pose à l'intérieur des bâtiments; Pour l'évacuation des douches au niveau du sol; Pour la pose avec étanchéités combinées; Pour la pose au mur

#### Caractéristiques

Hauteur minimale de construction 112 mm; Ecoulement et cadre pour le recouvrement en acier inoxydable; Réglable en hauteur; Isolation des bruits solidiens; Découplage de la tension contre les fissures dans le carrelage; Réglage fin du recouvrement en hauteur, possibilité d'inclinaison et de déplacement; Raccordement à l'évacuation  $\varnothing$  56 mm

Capacité d'écoulement	0,8 l/s
Garde d'eau	50 mm

#### Etendue de la livraison

2 siphons avec tube plongeur; Pièce de départ; Ecoulement avec bride pour le raccordement à la couche mince; Cadre pour recouvrement; Manchette d'étanchéité; 4 pieds; Protection de chantier; Sans recouvrement

I	I1	I2	I3	USGBS	ST	No. d'article
70	33	13,7	80	851 527	1424 165	154.115.00.1
80	38	18,7	90	851 528	1424 166	154.116.00.1
90	43	23,7	100	851 529	1424 167	154.117.00.1
100	48	28,7	110	851 530	1424 168	154.118.00.1
110	53	33,7	120	851 531		154.145.00.1
120	58	38,7	130	851 532		154.146.00.1

### Té-culotte $\varnothing$ 40 / 56



#### Champ d'application

Pour application avec les écoulements de douche Uniflex

USGBS	No. d'article
085 196	242.365.00.1



# Evacuation des douches

## Ecoulements de douche

### Recouvrement en acier inoxydable brossé

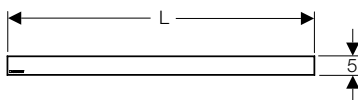
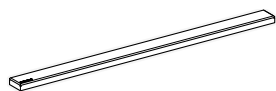

#### Champ d'application

Recouvrement stylisé pour écoulement de douche Uniflex

#### Caractéristiques

Acier inoxydable brossé

#### Etendue de la livraison

Recouvrement stylisé; Set de nopes en EPDM

L	USGBS	ST	No. d'article
70	851 533	1424 176	154.350.00.1
80	851 534	1424 177	154.351.00.1
90	851 535	1424 178	154.352.00.1
100	851 536	1424 179	154.353.00.1
110	851 537		154.354.00.1
120	851 538		154.355.00.1

### Recouvrement pour carrelage

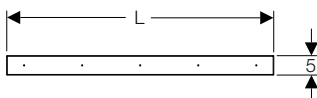

#### Champ d'application

Pour écoulements de douche Uniflex

#### Caractéristiques

Recouvrement pouvant recevoir du carrelage

#### Etendue de la livraison

Set de nopes en EPDM

L	USGBS	No. d'article
70		154.360.00.1
80		154.361.00.1
90		154.362.00.1
100		154.363.00.1
110	851 547	154.356.00.1
120	851 548	154.357.00.1

### Set de nopes pour recouvrement individuel

#### Champ d'application

Pour écoulements de douche Uniflex; Pour les recouvrements individuels en bois, Corian etc.

#### Etendue de la livraison

Set de nopes en EPDM; Gabarit

	USGBS	No. d'article
	085 181	154.299.00.1